



**ECO
TRONIC**



**Аппарат для нагрева и
охлаждения питьевой воды
с нижней загрузкой
19л. бутыли**

**МОДЕЛЬ ECOTRONIC
С11-LXPM**

РУКОВОДСТВО ПОЛЬЗОВАТЕЛЯ

▲ ВНИМАНИЕ

Для уменьшения риска повреждения Аппарата и получения травмы пользователю следует прочитать данную Инструкцию перед сборкой, установкой и использованием Аппаратом

**Сохраните Инструкцию для
последующего пользования**

МЕРЫ ПРЕДОСТОРОЖНОСТИ

⚠ ВНИМАНИЕ

НЕ ВКЛЮЧАЙТЕ АППАРАТ В СЕТЬ БЕЗ УСТАНОВКИ ПОЛНОЙ БУТЫЛИ С ВОДОЙ.

ЗАПРЕЩАЕТСЯ ВКЛЮЧАТЬ НАГРЕВ ВОДЫ (КРАСНЫЙ ТУМБЛЕР НА ЗАДНЕЙ СТЕНКЕ) ДО ТЕХ ПОР ПОКА НЕ УБЕДИТЕСЬ В НАЛИЧИИ ВОДЫ В КРАНАХ ГОРЯЧЕЙ И ХОЛОДНОЙ ВОДЫ, Т.К. ЭТО МОЖЕТ ВЫЗВАТЬ СГОРАНИЕ НАГРЕВАТЕЛЬНОГО ЭЛЕМЕНТА В БАКЕ ГОРЯЧЕЙ ВОДЫ.

ПРИ ПОЛЬЗОВАНИИ АППАРАТОМ ВСЕГДА РУКОВОДСТВУЙТЕСЬ НИЖЕСЛЕДУЮЩИМИ ПРАВИЛАМИ:

- Аппарат следует установить в соответствии с данной Инструкцией.
- Аппарат предназначен только для приготовления воды, а не других жидкостей и не может быть использован для каких-либо других целей. Никогда не используйте другие жидкости кроме бутилированной воды в 11,34л или 18,9л. Бутылях с общей минерализацией не более 1000мг/л.
- Аппарат может быть использован только в помещении вне мест попадания прямых солнечных лучей.
- Аппарат должен быть установлен на твердой, ровной и горизонтальной поверхности.
- Аппарат нельзя устанавливать в замкнутом пространстве, например в шкафу.
- Аппаратом нельзя пользоваться, если в атмосфере присутствуют взрывчатые Пары.
- Задняя и боковые стенки Аппарата должны находиться не ближе 10см от стен помещения для обеспечения вентиляции.
- Шнур питания должен иметь заземление.
- Запрещается использовать удлинители электропитания.
- Вилку из розетки питания можно высовывать только за корпусную часть, но никак не за шнур.
- Аппаратом нельзя пользоваться, если шнур имеет повреждения
- Во избежание поражения током не опускать шнур, вилку или другие части аппарата в жидкость.
- Перед чисткой следует отключить Аппарат от сети питания.
- При пользовании Аппарата детьми следует проявлять повышенное внимание.
- Обслуживание Аппарата выполняется только квалифицированным персоналом.

Краткое описание модели:

Ecotronic C11-LXPM- нижняя загрузка бутылки, выкатная полка, монитор управления.

СОДЕРЖАНИЕ

Меры предосторожности -----	2
Гарантийные обязательства -----	3
Технические характеристики -----	4
Узлы и детали -----	4
Сборка и установка аппарата -----	5
Установка бутылки -----	6-7
Пользование холодной водой -----	8
Пользование горячей водой -----	8
Замена пустой бутылки -----	8
Обслуживание и чистка -----	9
Устранимые неполадки -----	10
Индикаторы монитора -----	11

ГАРАНТИЙНЫЙ ТАЛОН



Аппарат для нагрева и охлаждения питьевой воды
с нижней загрузкой 19л. бутылки

Модель: ECOTRONIC C11-LXPM □

Гарантия _____

Дата покупки _____

Серийный номер _____

М.П.

Гарантийные обязательства недействительны в случае, когда повреждения вызваны неправильной эксплуатацией прибора, несоблюдением санитарных норм, проникновения насекомых, мышей внутрь изделия.
При нарушении правил эксплуатации ремонт производится за счет клиента.

ТЕХНИЧЕСКИЕ ХАРАКТЕРИСТИКИ



Напряжение/частота	220-240В/ 50-60Гц, 2,5А
Хладагент	R134А
Мощность охлаждения	125Вт
Охлаждение воды	4л/ч
Температура хол. воды	3°C- 10°C
Мощность нагрева	425Вт
Нагрева воды	4л/ч
Температура гор. воды	80°C- 92°C
Габариты, мм	1028*320*382

УЗЛЫ И ДЕТАЛИ

- Кнопка управления нагревом ①
- Кнопка обеспечения безопасности детей ②
- Кнопка управления охлаждением ③
- Кран горячей воды ④
- Кран холодной воды ⑤
- Лоток водоприема ⑥
- Дверь ⑦
- Выкатная полка ⑧
- Ручка для переноса ⑨
- Термостат охлаждения ⑩
- Сетевой шнур ⑪
- Трубка забора воды ⑫
- LCD- дисплей ⑬
- Ночная индикация ⑭

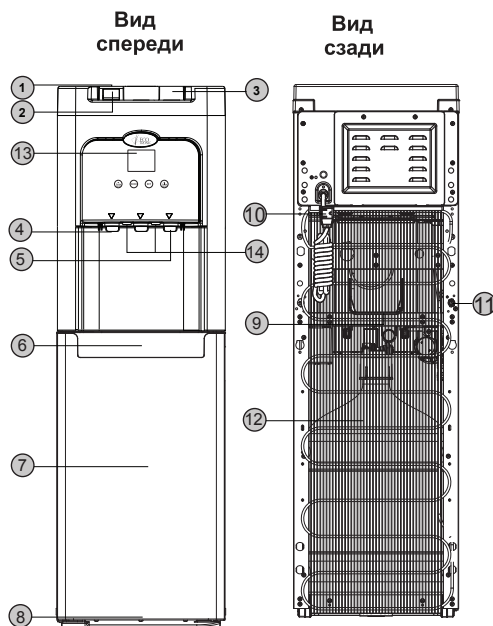

СБОРКА

⚠ ВНИМАНИЕ

Уберите пластиковую упаковку от детей.

1. Освободите Аппарат от упаковки.
2. Распакуйте поддон и установите его в Аппарат.

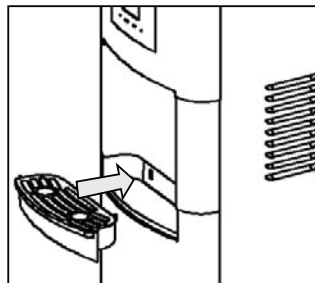

УСТАНОВКА АППАРАТА

1. Поставьте Аппарат вертикально.
2. Установите на твердой и ровной поверхности на неосвещаемой солнцем стороне рядом с розеткой сети питания.
3. Отодвиньте Аппарат от стены минимум на 10см и освободите пространство вокруг боковых стенок.
4. Уровень расположения Аппарата отрегулируйте вращаемыми ножками.

ПОЛЬЗОВАНИЕ АППАРАТОМ

⚠ ВНИМАНИЕ

Аппарат предназначен только для приготовления воды, а не других жидкостей и не может быть использован для других целей.

Бутили с водой должны иметь емкость 11,34 (11л) или 18,9 (19л). Другие бутылки использовать нельзя.

УСТАНОВКА БУТЫЛИ

Не подключайте Аппарат к сети, до тех пор, пока пункты с первого по третий не будут выполнены.

1. Поставьте Аппарат вертикально и подождите 4 часа перед дальнейшими действиями .
2. Регулировка Заборной трубки (смотрите иллюстрацию 1).
 - Если пользуетесь 19 литровой бутылкой, используйте штатную Заборную трубку. Отрегулируйте длину трубки (часть В) до максимума.
 - Если пользуетесь 11 литровой прямоугольной бутылкой, отрегулируйте длину трубки.
3. Установка бутылки:
 - Откройте дверцу и поместите новую бутылку на лоток.
 - Очистите крышку и горлышко бутылки мягкой тряпкой, используя теплую мыльную воду, и затем промойте перед использованием.
 - Удалите крышку с бутылки. **ВАЖНО! ЗАБОРНАЯ ТРУБКА В СБОРЕ С ГОЛОВКОЙ НЕ МОЖЕТ БЫТЬ ПОМЕЩЕНА В БУТЫЛЬ ПОКА КРЫШКА НЕ БУДЕТ ПОЛНОСТЬЮ УДАЛЕНА.**
 - Вдавите трубку в бутылку до упора и отрегулируйте длину трубки.
 - Надавите на крышку для полной посадки в бутылку.

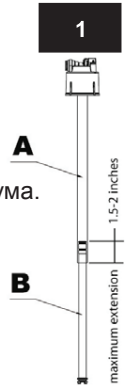

Убедитесь в герметичности крышки и заборной трубки в ней прежде, чем продолжить работу.

- В модели C11-LXPM задвиньте выкатную полку либо просто затолкните бутылку в шкафчик и плотно закройте дверцу. Не допускайте работы с открытой дверцей.

ПРИМЕЧАНИЕ: Если пользуетесь 11 литровой прямоугольной бутылкой, поставьте бутылку в лоток в положении, показанном на иллюстрации 2 (стр. 7).

4. Вставьте вилку в розетку, имеющую заземление.
 - Аппарат включится, и начнет работать насос, нагнетая воздух в бутылку для подачи воды в баки.
 - Если вода не течет из кранов, откройте дверцу и убедитесь в герметичности крышки и заборной трубки на бутылке.
 - До заполнения баков пройдет свыше 3 минут. Насос в это время будет включаться и выключаться.
 - Насос будет включаться при каждом использовании воды из Аппарата.

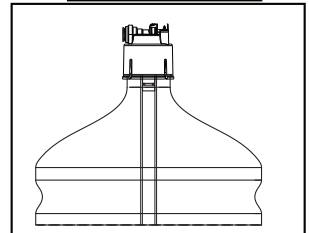
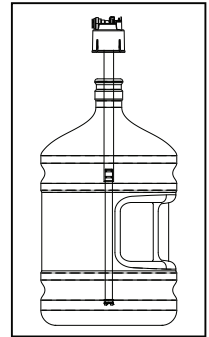

5. Включите выключатель сети на задней стенке Аппарата для включения аппарата (может отсутствовать).
- Красный выключатель управляет нагревом воды. Если нагрев не требуется, выключите тумблер.
 - Синий выключатель управляет охлаждением воды. Если охлаждение не требуется, выключите тумблер.

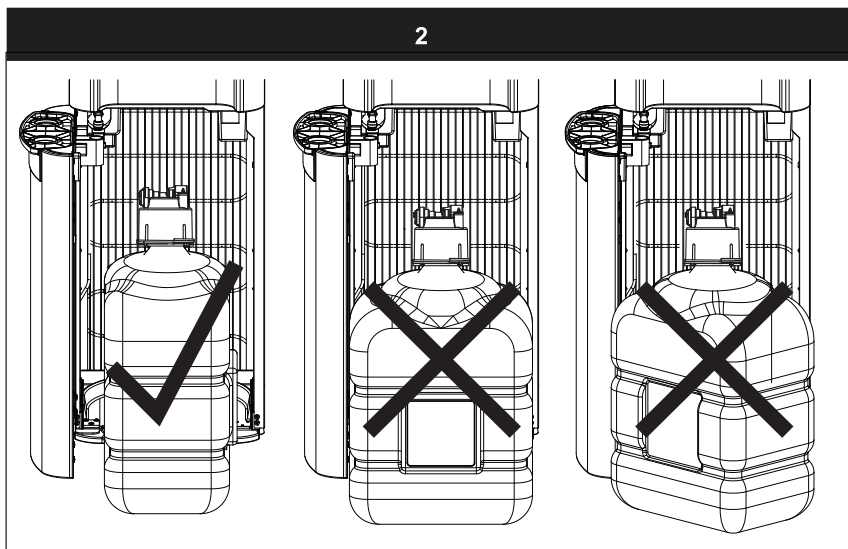

НАЧАЛЬНАЯ ПРОМЫВКА

Аппарат был промыт и обработан перед упаковкой, однако, при транспортировке в бак или трубки подачи воды могла попасть пыль. Слейте примерно 1-1,5 литрами воды перед началом использования.

ПОЛЬЗОВАНИЕ ХОЛОДНОЙ ВОДОЙ

Примечание: После настройки параметров Apparata и его включения пройдет около часа до момента, когда температура воды достигнет минимальной температуры. Компрессор при этом работает непрерывно.

1. Поставьте под краем холодной воды чашку или стакан. Правая стрелка расположенная ниже кнопки холодной воды указывает положение вытекающей струи воды. Вода вытекает с достаточно высокой скоростью, поэтому чашку лучше держать ближе к крану.
2. Нажмите клавишу подачи воды для открытия.
3. Отпустите клавишу после заполнения чашки до требуемого уровня.

ПОЛЬЗОВАНИЕ ГОРЯЧЕЙ ВОДОЙ

ВНИМАНИЕ АППАРАТ ГОТОВИТ ВОДУ ВЫСОКОЙ ТЕМПЕРАТУРЫ, ИЗБЕГАЙТЕ ЕЕ ПОПАДАНИЯ НА КОЖУ ВО ИЗБЕЖАНИЕ ОЖОГА. НЕ ПОДПУСКАЙТЕ ДЕТЕЙ БЛИЗКО К АППАРАТУ ПРИ ПОЛЬЗОВАНИИ ГОРЯЧЕЙ ВОДОЙ.

Примечание: После включения вода требуемой температуры будет готова через 15-20 минут.

1. Поставьте чашку под кран гор воды.
 - Левая стрелка расположенная ниже кнопки холодной воды указывает положение вытекающей струи воды.
 - Круглый рельеф в каплесборнике совмещен с позицией струи при высокой скорости истечения воды.
2. Нажмите красную кнопку обеспечения безопасности детей (при ее наличии) и затем нажмите на клавишу гор воды, удерживая чашку как можно ближе к крану.
3. Отпустите клавишу после заполнения чашки до требуемого уровня.

ЗАМЕНА ПУСТОЙ БУТЫЛИ



Примечание:

Когда бутылка пуста Apparat издаст звуковой

сигнал 3 раза и будет мигать индикатором на дисплее до того момента, пока бутылка не будет заменена на новую. Также может быть слышен сосущий звук когда бутылка пустая, это еще один вариант предупреждения о том что бутылка стоит заменить. Следует заменить бутылку, как только появится предупреждение о том, что она пуста. В бутылку может остаться малое количество воды. **Если невозможно заменить бутылку сразу, откройте дверцу или отключите кулер от сети, звук сразу прекратится и индикаторы перестанут мигать. Также вода может вытекать из бутылки.**

1. Откройте дверцу и извлеките бутылку.
2. Поворачивайте фиксатор головки против часовой стрелки, пока она не ослабнет.
3. Удалите Заборную трубку из бутылки.
4. Установка новой бутылки:
 - Поместите новую бутылку на лоток.
 - Очистите крышку и горлышко бутылки мягкой тряпкой, используя теплую слегка мыльную воду, и затем промойте перед использованием.
 - Удалите наклейку с крышки бутылки, не удаляя пластиковую пробку. Если бутылка не имеет уплотнительной крышки, используйте крышку, поставляемую в комплекте с аппаратом, просто защелкните ее на бутылку.
 - Вставьте в отверстие от пробки, заборную трубку.
 - Нажмите на головку для уплотнения ее с бутылкой.
 - Закрепите головку, поворачивая ее по часовой стрелке пока не затянется, Не перетяните! Убедитесь в герметичности крышки и заборной трубки в ней прежде, чем продолжить работу.
 - Задвиньте выкатную полку с бутылкой в шкафчик и закройте дверцу. Не допускайте работы аппарата с открытой дверцей.

ОБСЛУЖИВАНИЕ И ЧИСТКА АППАРАТА

При чистке аппарата запрещается пользоваться абразивными материалами и химическими чистящими средствами.

1. Очистите корпус Аппарата.
2. Удалите пыль с задней стороны Аппарата.
3. Удалите поддон, снимите решетку, поместите их в посудомоечную машину или промойте детали вручную.

САНИТАРНОЕ ОБСЛУЖИВАНИЕ

Выполняется каждые три месяца или при потере вкуса воды.

Длительность 30 минут.

Промывку лучше выполнять перед установкой новой бутылки.

1. Выключите выключатели горячей и холодной воды.
2. Выньте вилку из розетки.
3. Удалите бутылку и повесьте щуп на крючок.
4. Протрите заборную трубку и область вокруг кранов, используя мягкую тряпку, увлажненную смесью (на 4 литра воды 3 столовые ложки бытового отбеливателя без запаха).
5. Отодвиньте Аппарат от стены и поверните на 90° в любом направлении вокруг продольной оси.
6. Поставьте ведро или другую посуду емкостью около 8 литров под сливным отверстием с задней стороны Аппарата. Удалите колпачок и силиконовую пробку для слива воды в ведро, который займет несколько секунд. Рекомендуется колпачок и пробку положить в место, где Вы их легко потом обнаружите.
7. Установите обратно колпачок и силиконовую пробку дренажного отверстия.
8. Удалите оставшуюся воду через кран холодной воды, например в кувшин.
9. Снимите крышку с пустой 19 л. бутылки, заполните ее 4-мя литрами водопроводной воды и разбавьте 3-мя ложками бытового отбеливателя без запаха.
10. Установите на бутылку крышку для полного уплотнения.
11. Установите бутылку на выкатную полку и вставьте заборную трубку.
12. Задвиньте полку и закройте дверцу.
13. Вставьте вилку в розетку сети.
14. Включите кнопку энергосбережения.
15. Дайте смеси заполнить баки.
16. Выждав 10 минут, выключите тумблер и выньте вилку из розетки.
17. Слейте смесь соответственно пунктам 6-8.
18. Повторите промывку. При этом чистите только краны.
19. Закончите чистку тем, что слейте остатки воды через краны и поставьте на место пробку и крышку дренажного отверстия.
20. Разверните Аппарат в рабочее положение и установите свежую бутылку. Включите Аппарат в сеть и включите выключатели горячей и холодной воды.

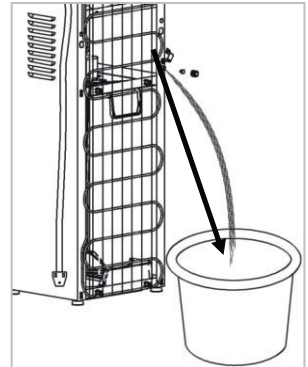

УСТРАНИМЫЕ НЕПОЛАДКИ

Если аппарат не работает:

- проверить подключение аппарата к сети;
 - проверить включение выключателей на задней стенке аппарата. Они должны гореть в позиции ON, если аппарат работает. Переключите выключатель в позиции ON и OFF, чтобы удостовериться, что аппарат подключен к сети. Если необходимо, используйте другое гнездо и убедитесь, что есть подача электричества в аппарате.

- внимательно проверяйте работу аппарата. Периодическая работа помпы может создать ложное впечатление работы аппарата.

Если вода не поступает в краники:

- убедитесь что бутылка не пустая. Если воды в бутылке недостаточно, поменяйте ее. Если вода есть, то проверьте трубку внутри бутылки. См. Инструкцию на странице 6 пункт 2.

-подвигайте трубку, сначала открутите гайку против часовой стрелки и вытащите трубку из бутылки. См. инструкцию на странице 6, пункт 3.

-убедитесь что воздушная трубка соединена с воздушной помпой, прижав трубку с двух сторон. Воздушная трубка очень тонкая.

-убедитесь, что дверца аппарата плотно закрыта. При закрытии дверцы помпа активирует воздушную помпу, которая обеспечивает поступлению воды в резервуар.

-убедитесь, что вода контролируется полностью.

Утечка воды.

- Повреждение может иметь бутылку (микротрещина), которую в этом случае следует заменить.

Не происходит охлаждения воды.

- До ее охлаждения может пройти один час, подождите.
- Убедитесь, что задняя стенка Аппарата находится не ближе 10 см от стены и все стенки Аппарата свободны.

Не происходит нагрева воды.

- Должно пройти 15-20 минут до достижения требуемой температуры.
- Обеспечьте надежное установление вилки в розетку сети. Включите тумблер энергосбережения.

Аппарат издает шум.

- Установите его на ровной поверхности.

Вкус воды неудовлетворителен.

- Слейте воду из резервуаров и замените бутылку.
- Проведите санитарную обработку Аппарата.

Нет свечения ночного светодиода.

- Проверьте штекер или замените светодиод.

Насос не качает воду.

- Убедитесь, что вилка надежно вставлена в розетку, что заборная трубка имеет надежное уплотнение с бутылкой, что дверца закрыта.

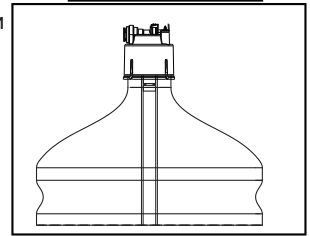
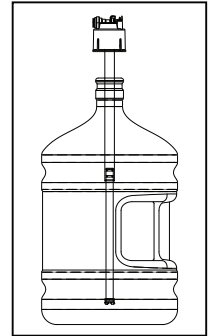

ПОЛЬЗОВАНИЕ МОНИТОРОМ

УСТАНОВКА ВРЕМЕНИ

1. Нажмите Mode и держите 3 секунды. Цифры выбора часа начнут мигать.
2. Установите часы нажимая кнопки “вверх” или “вниз”. Нажмите Set. Цифры выбора минут начнут мигать.
3. Установите минуты нажимая кнопки “вверх” или “вниз”. Нажмите Set для сохранения. После 12-ти секунд дисплей вернется в нормальное состояние.

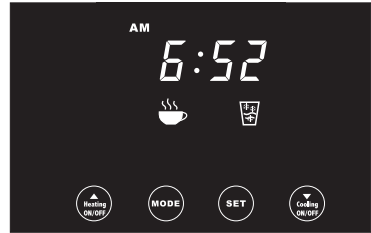

УСТАНОВКА ШКАЛЫ ТЕМПЕРАТУР

1. Нажмите Mode и держите 3 секунды.
2. Нажмите кнопку Set 2 раза пока иконки либо F либо C не замигают.
3. При мигании иконки C (Цельсий) нажмите Set для сохранения настроек. После 12-ти секунд монитор вернется в нормальное состояние. Все сохраненные до этого температурные настройки будут показываться теперь в выбранной температурной шкале.



УСТАНОВКА ТЕМПЕРАТУРЫ ГОРЯЧЕЙ ВОДЫ

1. Нажмите Mode и держите 3 секунды.
2. Нажмите кнопку Set 3 раза пока цифры сверху иконки с чашкой не замигают.
3. Установите желаемую температуру используя кнопки “вверх” или “вниз”. После 12-ти секунд монитор вернется в нормальное состояние.

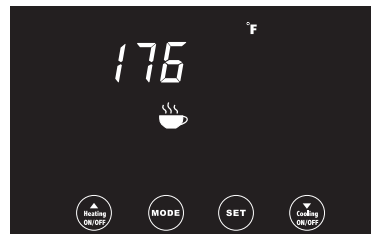

УСТАНОВКА ТЕМПЕРАТУРЫ ХОЛОДНОЙ ВОДЫ

1. Нажмите Mode и держите 3 секунды.
2. Нажмите кнопку Set 4 раза пока цифры сверху иконки стакана не мигают.
3. Установите желаемую температуру используя кнопки “вверх” или “вниз”. После 12-ти секунд монитор вернется в нормальное состояние.

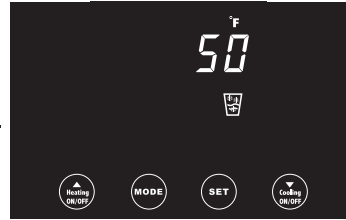

УСТАНОВКА РЕЖИМА ЭНЕРГОСБЕРЕЖЕНИЯ

1. Нажимайте кнопку Set пока иконка “Office”, “Home” или “Always on” не мигает.
2. Выберите рабочее время нажимая кнопки “вверх” или “вниз”. Нажмите Set для сохранения.



Время работы режимов		
	Понедельник-пятница	Суббота, воскресенье
Office	с 7:00 до 20:00	Выключен
Home	с 6:00 до 9:00 и с 16:00 до 24:00	с 0:00 до 24:00

ИНДИКАТОРЫ МОНИТОРА

МИГАЮЩИЕ ИКОНКИ



Когда иконка горячей чашки мигает происходит нагрев пополняя запас горячей воды. Если иконка не горит это означает, что система нагрева отключена.



Когда иконка стакана холодной воды мигает происходит охлаждение холодной воды. Если иконка не горит это означает, что система охлаждения выключена.



Когда иконка бутылки мигает это означает, что бутылка пуста и ее необходимо заменить. Также это может означать, что в системе нарушена герметичность и происходит утечка воздуха. Если бутылка не пуста, а иконка мигает проверьте все соединения трубок и убедитесь в герметичности крышки на бутылке и заборной трубки в крышке.

ПОКАЗ ТЕКУЩЕЙ ТЕМПЕРАТУРЫ

Нажимая кнопку Mode один раз, дисплей покажет текущую температуру горячей и холодной воды. Дисплей покажет температуру горячей воды затем после 3 секунд покажет температуру горячей воды.

Оба значения температур не могут быть показаны одновременно.

После 20 секунд попеременного показа температур монитор вернется в нормальное состояние.

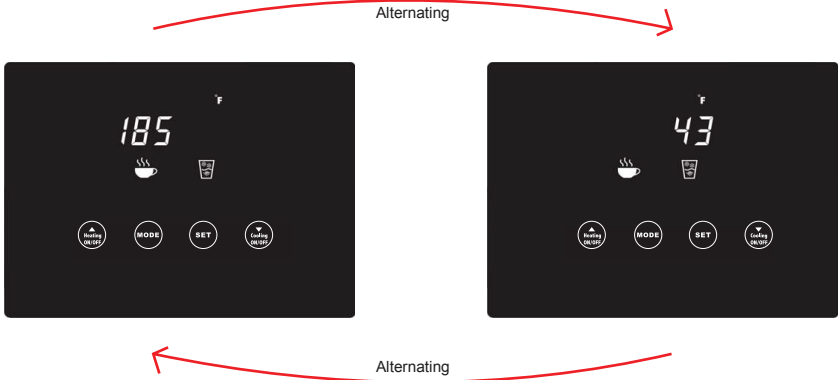

ВКЛЮЧЕНИЕ И ОТКЛЮЧЕНИЕ НАГРЕВА И ОХЛАЖДЕНИЯ

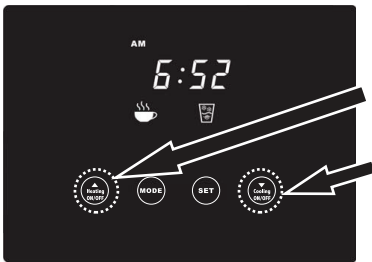

Нажмите кнопку “ВВЕРХ” и держите 3 секунды для включения или выключения нагревательной системы.

Иконка горячей чашки покажет состояние системы.

Нажмите кнопку “ВНИЗ” и держите 3 секунды для включения или выключения системы охлаждения.

Иконка стакана холодной воды покажет состояние системы.

